

THORENS

BEDIENUNGSANLEITUNG
INSTRUCTION MANUAL
MODE D'EMPLOI



TD 318 MK III
TD 316 MK III

Inhalt	Seite
Service und Garantie	2
Auspacken und Montage	4
Elektrische Anschlüsse und Aufstellung	6
Tonarm und Tonabnehmersystem	8
Montage und Justierung des Tonabnehmers	8
Vertikale Ausrichtung des Tonabnehmersystems	10
Einstellung der Auflagekraft	10
Lift Justage	10
Einstellung der Antiskatingkraft	12
Bedienung des TD 318 Mk III	14
Schwingchassis-Justage	16
Besonderheiten des TD 316 Mk III	16
Technische Daten	18

Contents	Page
Thorens Factory Warranty	3
Unpacking and Assembly	5
Electrical Connections and Installation	7
Tone Arm and Pickup Cartridge	9
Vertical alignment of cartridge	11
Tracking Force Adjustment	11
Tonearm lift adjustments	11
Antiskating Adjustment	13
Operation of the TD 318 Mk III	15
Adjusting the suspended chassis	17
Special Characteristics of the TD 316 Mk III	17
Technical Specification	18-19

Table des matières	Page
Garantie d'usine Thorens	3
Déballage et Assemblage	5
Connexions électriques et Installation	7
Bras et cellules de lecture	9
Montage et réglage de la cellule de lecture	9
Alignement vertical de la cellule	11
Réglage de la force d'appui	11
Réglage de l'élévateur du bras lecteur	11
Réglage du dispositif "anti-skating"	13
Mode d'emploi de la TD 318 Mk III	15
Ajustage du châssis suspendu	17
Particularités propres au modèle TD 316 Mk III	17
Données techniques	19

Sehr verehrter THORENS-Freund!

In die Kulturgeschichte des 20. Jahrhunderts geht die Erfindung der Schallplatte als eines ihrer wichtigsten Ereignisse ein.

Ihr THORENS Plattenspieler TD 318 Mk III, bzw. TD 316 Mk III läßt Sie in optimaler Weise daran teilhaben. "In optimaler Weise" bedeutet hier die perfekte Ausnutzung der Tonqualität der Schallplatte bei gleichzeitiger größtmöglicher Schonung ihrer Schallrillen.

THORENS Plattenspieler der Serie 300 besitzen ein besonders schweres Chassis aus einem akustisch stark dämpfenden Holzwerkstoff.

Dadurch werden störende, die Klangeigenschaften beeinträchtigende Resonanzen unterdrückt. Sein äußerst ruhig laufender Synchronmotor wird aus einem präzise arbeitenden elektronischen Generator gespeist. Er hält störende Einflüsse, die vom Stromnetz kommen könnten, vom Gerät fern.

Beim TD 318 Mk III verbindet ein automatischer Endabschalter und ein damit gekoppelter Lift hervorragende Wiedergabe mit dem Komfort einer Endrillenautomatik. Der TD 316 Mk III besitzt die gleichen technischen Eigenschaften und Daten; diese jedoch ohne den automatischen Endabschalter.

Der TD 318/TD 316 Mk III ist ein Präzisionsgerät, das bei sachgemäßer Behandlung über viele Jahre seine hervorragenden Eigenschaften behält.

Bitte lesen Sie diese Bedienungsanleitung bevor Sie Ihr Gerät auspacken und in Betrieb nehmen. Sie vermeiden dadurch Schäden am Gerät und an Ihren Schallplatten.

THORENS-Werksgarantie

Wir verpflichten uns, fehlerhafte Teile dieses Gerätes kostenlos zu ersetzen oder das Gerät in unseren, bzw. von uns anerkannten, Vertragswerkstätten kostenlos instandzusetzen, falls es innerhalb der Garantiezeit versagen sollte. Diese beträgt ein Jahr vom Kaufdatum an gerechnet.

Die Garantiebestimmungen sind nur gültig, wenn die beiliegende Garantiekarte ausgefüllt innerhalb von 10 Tagen nach dem Kauf an die THORENS Generalvertretung Ihres Landes gesandt wird.

Die Adresse erfahren Sie von Ihrem Händler.

Tritt innerhalb der Garantiezeit ein Mangel an Ihrem Gerät auf, so benachrichtigen Sie bitte die THORENS Generalvertretung unter Angabe der Art der Störung und der Fabrikationsnummer.

Die Generalvertretung wird entweder bei einfach zu behebenem Fehler das notwendige Ersatzteil senden, Ihnen eine nahegelegene Thorens Service-Stelle benennen oder Sie ersuchen, das Gerät zurückzusenden.

In diesem Fall verpacken Sie das Gerät gemäß den Angaben in der Bedienungsanleitung in der Originalverpackung. Porto und Versicherung sind vom Absender zu bezahlen.

Fehler, die durch eine Nichtbeachtung der Bedienungsanleitung, ferner durch äußere mechanische Einwirkungen entstehen, sowie Transportschäden sind durch diese Garantie nicht gedeckt.

Die Garantie erlischt, wenn das Gerät außerhalb des offiziellen THORENS-Service geändert, demontiert oder repariert wurde. NB: Bitte beachten Sie eventuelle ergänzende Garantiebestimmungen unserer jeweiligen Landesvertreter.

Dear THORENS Customer,

The invention of the phonograph record is one of the most significant events in the cultural history of the 20th Century. Your THORENS TD 318 Mk III or TD 316 Mk III turntable provides you with the opportunity to experience the culmination of this development. This culmination means the realization of optimum audio quality from the record with the highest possible protection of the modulated grooves.

THORENS Series 300 turntables employ a particularly heavy chassis fabricated of special wood material.

Its high acoustical damping suppresses resonance disturbances that would otherwise impair reproduction. The extremely quiet synchronous motor is powered from an electronic generator to prevent mains disturbances from affecting operation.

In the TD 318 Mk III, an autostop device with tone arm lift combines extraordinary reproduction quality with enhanced operating convenience. The TD 316 Mk III provides the same technical characteristics and data, but without automatic stopping at the end of the record.

The TD 318/TD 316 Mk III is a precision unit that, with reasonable care, will afford years of exceptional performance.

To avoid damaging the unit or your valuable records, please read this instruction manual before unpacking the turntable and putting it into operation.

THORENS Factory Warranty

We guarantee to replace any defective part of this unit, or to repair the unit free of charge in a service center maintained or authorized by us, should faulty operation occur during the warranty period. The factory warranty is valid one year from the date of purchase.

The warranty conditions are valid only when the enclosed warranty card is filled out and returned within 10 days after purchase to the THORENS General Representative in your country. The address will be provided by your dealer.

If a defect in your unit appears within the warranty period, please inform your THORENS General Representative, describing the defective operation and quoting the serial number of the unit. Defective parts which are user replaceable will be sent to you by mail. Otherwise, you will be given the address of a service center near you or be requested to ship the unit directly to the representative.

In the latter case, please pack the unit using the original packing materials. Shipping costs must be prepaid.

Any damage caused by failure to observe the instructions contained in this manual as well as damages incurred in transport or shipping are not covered by this warranty. The warranty will be invalidated if the unit is modified, disassembled, or repaired by anyone except an official THORENS service center.

NB: Please observe possible complementary warranty conditions issued by or authorized general representatives.

Cher ami audiophile!

L'invention du disque peut être considérée comme l'un des événements marquants du 20ème siècle.

Votre table de lecture de disques THORENS TD 318 Mk III resp. TD 316 Mk III vous permettra d'en jouir pleinement.

C'est-à-dire que vous pourrez tirer tout le bénéfice de la perfection sonore des disques, tout en protégeant au maximum leurs sillons. Les tables de lecture de disques THORENS de la série 300 possèdent un châssis particulièrement lourd réalisé en aggloméré de bois à haute densité et fort pouvoir amortissant, supprimant les résonnances parasites qui pourraient altérer l'image sonore. Le moteur synchrone, extrêmement silencieux, est alimenté par un générateur électronique, préservant l'appareil de toute perturbation pouvant provenir du réseau.

Sur le TD 318 Mk III un arrêt automatique électronique, allié au dispositif de commande du bras, procure l'agrément de l'automatisme en fin de disque, sans rien sacrifier de l'excellente qualité sonore.

Le modèle TD 316 Mk III offre les mêmes caractéristiques techniques à l'exception, toutefois de l'arrêt automatique. Les modèles TD 318 Mk III et TD 316 Mk III sont des appareils de précision conservant leurs excellentes caractéristiques initiales durant de nombreuses années, pour autant qu'ils soient traités de manière appropriée.

Nous vous prions de prendre connaissance de ce mode d'emploi avant de déballer et d'installer votre appareil. Vous éviterez ainsi tout risque de dommage à l'appareil et à vos disques.

Garantie d'usine THORENS

Nous nous engageons à remplacer gratuitement toute pièce défectueuse de cet appareil et à procéder gratuitement à sa remise en état dans nos ateliers ou dans une station de service autorisée, au cas où un défaut de fonctionnement apparaîtrait pendant la période de garantie. Cette dernière est d'une année à compter du jour de l'achat de l'appareil.

La garantie n'est valable que si la carte de garantie ci-jointe, dûment complétée, a été retournée au représentant général THORENS dans votre pays dans les 10 jours dès la date d'achat de l'appareil. Votre marchand vous fournira volontiers l'adresse du représentant général.

Si un défaut apparaît pendant la période de garantie, veuillez en informer le représentant général en décrivant exactement la nature du défaut et en indiquant le modèle et le numéro de votre appareil. Dans les cas faciles le représentant général vous fera parvenir la pièce de rechange nécessaire, dans les autres cas il vous indiquera l'adresse de la plus proche station de service ou vous priera de lui retourner votre appareil.

En cas de retour de l'appareil, veuillez emballer celui-ci dans son emballage original, selon les instructions du mode d'emploi. Le port doit être payé par l'expéditeur.

Tout défaut provenant de la non-observation des instructions contenues dans le mode d'emploi, de même que tout accident survenu lors du transport ou ailleurs, n'est pas couvert par la garantie.

Tout appareil ayant été démonté, modifié ou réparé hors du service officiel THORENS n'est plus couvert par la garantie.

NB: Veuillez tenir compte éventuellement des conditions de garantie complémentaires de nos représentants généraux.

Auspacken und Montage

Dem oberen Teil der Styroporverpackung die Montagelehre, den Hilfsspiegel sowie das Steckernetzteil entnehmen.

Nach Herausnahme des oberen Styroporteils aus dem Umkarton sind in nachstehender Reihenfolge die Geräteteile aus dem unteren Styroporteil herauszuziehen.

1. Staubschutzhaube mit darin befindlichem Plastikbeutel.
Dieser enthält Filzplättchen und Plastikstopfen für die Haube sowie das Zubehör für die Montage eines Tonabnehmers.
2. Plattenteller mit Gummipatte
3. Chassis

Beim Herausziehen des Chassis den Umkarton mit den Füßen festhalten.

Im unteren Teil der Styroporverpackung befindet sich:

- der Antriebsriemen und
- der Adapter für Schallplatten mit großem Mittelloch
- das Gegengewicht für den Tonarm

Vor dem Zusammenbau des Plattenspielers zuerst das Kartonstück unter dem Innenteller entnehmen. Dafür den Teller etwas anheben. Danach sind die Transportsicherungen zu lösen. Dazu sind sie so zu verdrehen, daß deren Steg mit dem Chassischlitz fluchtet. Dann lassen sie sich – die hintere zuerst – nach oben herausnehmen. Sie sind als Werkzeug für die Chassisjustage und für spätere Transporte aufzubewahren.

Den Gummiantriebsriemen um den inneren Plattenteller und die Riemenscheibe legen.

Den äußeren Plattenteller auf den Innenteller aufsetzen und die Gummimatte auflegen.

Vermeiden Sie Öl- oder Fettspuren auf Antriebsriemen, Motor-Riemenscheibe und der Lauffläche des inneren Plattentellers.

Falls notwendig, sind diese Teile mit einem in reinem Alkohol getränkten, nicht fasernden Lappen zu reinigen.

Nun wird die Staubschutzhaube in die Scharniere am Chassis eingeschoben.

Zuletzt die mitgelieferten Plastikstopfen in die Öffnungen oberhalb der Scharniere (Innenseite der Staubschutzhaube) eindrücken und die Filzplättchen an die vorderen Ecken der Staubschutzhaube aufkleben.

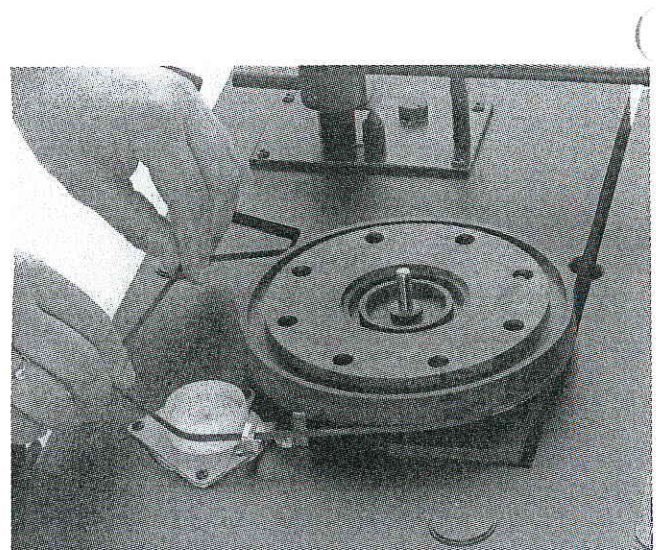
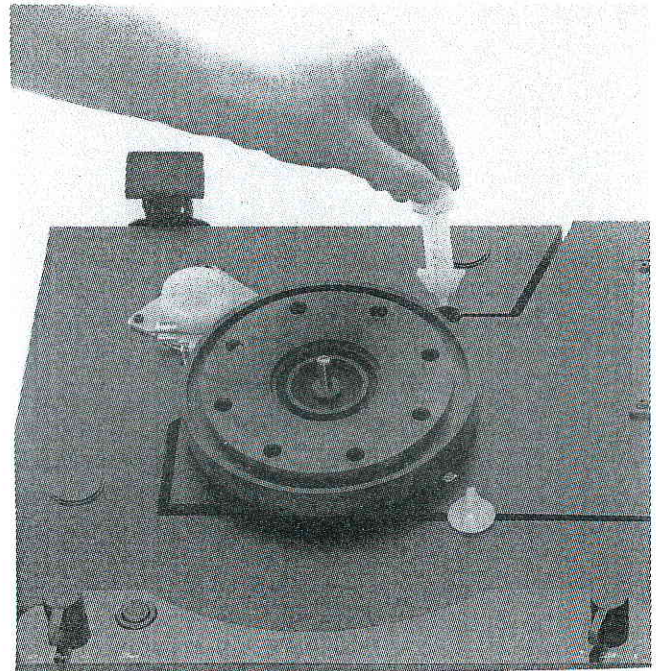
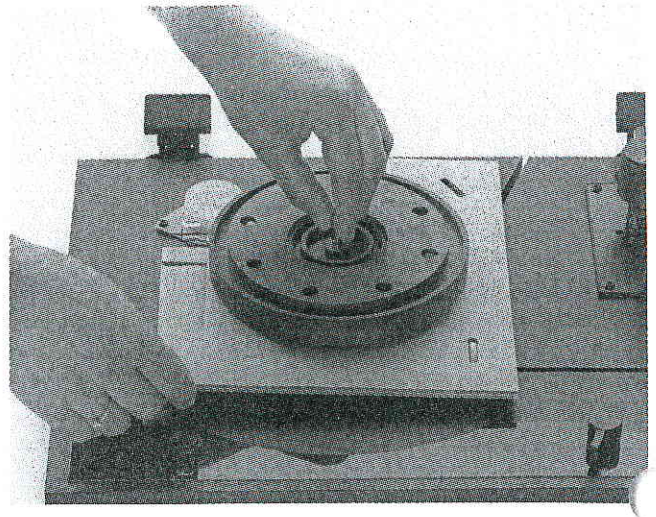

WICHTIG!
BEWAHREN SIE DIE GERÄTEVERPACKUNG AUF,
FALLS DAS GERÄT ZUM TRANSPORT VERPACKT
WERDEN MUSS.

Unpacking and Assembly

Take out the cartridge shell with the mounting guide, the alignment mirror, and the AC mains adapter from the upper styrofoam packing.

After removing the upper styrofoam packing from the outer carton, remove the turntable components from the lower styrofoam packing in the following order:

1. Dust cover, including the plastic bag with the felt pads and plastic plugs for the dust cover as well as the tone arm mounting hardware.
2. Turntable platter with rubber mat.
3. Turntable chassis.

When removing the chassis, hold the packing carton between your legs.

The lower styrofoam packing contains:

- the rubber drive belt and the adapter for records with large center hole.
- the tone arm counterweight.

Before assembling the turntable, raise the turntable platter slightly and remove the cardboard spacer underneath. Turn each transport lock until the ridge is in line with the gap in the turntable chassis. Pull out to remove, beginning with the lock at the rear. Save the locks as tools for chassis adjustments and for subsequent transport.

Loop the drive belt around the inner turntable platter and the motor pulley.

Place the outer turntable platter on the inner one and set the rubber mat in place.

Avoid oil or traces of grease on the drive belt, motor pulley, and the drive surface of the inner turntable platter. If required, these surfaces may be cleaned with a lint-free cloth dampened with alcohol or mineral spirits.

Fit the dust cover into the hinges of the turntable chassis.

Finally, press the plastic plugs into the openings above the hinges on the inside of the dust cover, and glue the felt pads to the lower front corners of the cover.

IMPORTANT!
SAVE ALL PACKING MATERIALS FOR POSSIBLE
RESHIPMENT OR TRANSPORT AT A LATER DATE.

Déballage et Assemblage

Retirer de la partie supérieure de l'emballage Styropor le porte-cellule avec la jauge de montage et le miroir ainsi que le bloc transformateur enfichable.

Après avoir sorti la partie supérieure de l'emballage Styropor du carton, retirer ces éléments de la partie inférieure de l'emballage Styropor dans l'ordre indiqué ci-après:

1. le couvercle anti-poussière avec le sachet contenant les accessoires de montage de la cellule, les bouchons plastique et les feutres pour le couvercle
2. le plateau extérieur avec la nappe de caoutchouc
3. le châssis

Pour sortir le châssis, maintenir le carton de l'emballage avec les pieds.

Les éléments suivants sont logés dans la partie inférieure de l'emballage Styropor:

- la courroie d'entraînement
- le centre amovible pour disques 45 t/m
- le contre-poids du bras lecteur

Avant de procéder à l'assemblage de la table de lecture, il faut premièrement retirer la cale de carton située sous le plateau intérieur, en soulevant légèrement ce dernier.

Ensuite enlever les éléments de verrouillage pour le transport en les faisant tourner de manière à aligner leur traverse sur la fente du châssis; il est alors facile de les retirer vers le haut en commençant par l'élément situé à l'arrière.

Ils doivent être conservés comme outil pour le réglage de hauteur du châssis et pour un éventuel transport ultérieur.

Mettre en place la courroie d'entraînement de caoutchouc autour du plateau intérieur et de la poulie motrice.

Centrer le plateau extérieur sur le plateau intérieur et poser la nappe de caoutchouc.

Le parfait fonctionnement du système d'entraînement n'est assuré que si la courroie, la poulie motrice et la périphérie du plateau intérieur sont exemptes de toute trace d'huile ou de graisse. Si nécessaire, les nettoyer avec un tissu propre imprégné d'alcool.

Monter le couvercle anti-poussière dans les charnières du socle de l'appareil.

Pour terminer, introduire les bouchons plastique fournis dans les trous restés ouverts au-dessus des charnières (côté intérieur du couvercle).

Coller les feutres aux angles antérieurs du couvercle.

IMPORTANT!
CONSERVER L'EMBALLAGE ORIGINAL ET LES VIS
DE VÉROUILLAGE POUR UN TRANSPORT UL-
TÉRIEUR DE L'APPAREIL.

Elektrische Anschlüsse und Aufstellen des Plattenspielers

Durch die Auswahl eines entsprechenden THORENS-Netztransformators kann der Plattenspieler an allen vorkommenden Netzwechselfspannungen betrieben werden.

Der Niederspannungsstecker am Kabel des Steckernetztransformators wird in die entsprechende Buchse an der Geräterückseite gesteckt.

Das Stereo-Verbindungskabel besitzt zwei Phonostecker (von manchen Herstellern auch CINCH-Stecker oder RCA-Stecker genannt).

Sie sind entweder mit **L** für den linken Kanal und **R** für den rechten Kanal bezeichnet. Fehlen diese Buchstaben, so ist der rechte Kanal durch einen weißen Streifen gekennzeichnet.

Die Phonostecker werden in die mit "Phono", "Disc" oder "Platte" bezeichneten Buchsen am Verstärker oder Receiver eingesteckt.

Die getrennt geführte Litze stellt die Erd- oder Masseverbindung her. Sie wird unter die Masseschraube des Verstärkers geklemmt.

Besitzt Ihr Verstärker keine derartige Masseschraube, so können Sie das Kabel am Außenrand einer nicht benutzten Eingangsbuchse ankleben.

Für Verstärker mit einer fünfpoligen Eingangsbuchse nach DIN benötigen Sie ein Adapterkabel von Ihrem Fachhändler.

Die vielen Möglichkeiten beim Erdanschluß führen manchmal zu einer fehlerhaften Erdverbindung. Sie äußert sich in einem Brummgeräusch in den Lautsprechern, dessen Lautstärke sich mit dem Lautstärkeregel beeinflussen läßt. Bei seinem Auftreten sollte zunächst untersucht werden, ob die Masseverbindung einen sicheren Kontakt am Verstärker aufweist. Ist dieses Brummgeräusch durch eigene Versuche mit der Erdverbindung nicht zu beseitigen, sollte der Fachhändler befragt, oder eine THORENS Servicestelle zu Rate gezogen werden.

Eine weitere Quelle für Brummstörungen stellt die mögliche magnetische Einstrahlung des Netztesiles anderer Geräte (z.B. Verstärker, Receiver, CD-Player, Tuner u.s.w.) auf das Tonabnehmersystem dar. Solche Fehlerursachen kann man leicht selbst ermitteln, indem man die Aufstellung des Plattenspielers gegenüber den anderen Geräten verändert.

Obwohl THORENS-Plattenspieler gegenüber Erschütterungen sehr unempfindlich sind, stellen diese ein generelles Problem bei der Plattenwiedergabe mit hochwertigen Tonabnehmern dar. Man wähle ein stabiles Möbel für seine Aufstellung und vermeide die Nähe von Lautsprechern. Bisweilen reicht dies in älteren Häusern mit Holzbalkendecken nicht aus. Hier hilft meistens die Aufstellung des Plattenspielers auf einer Konsole, die mit geeigneten Konsolenträgern an eine tragende Zimmerwand geschraubt ist.

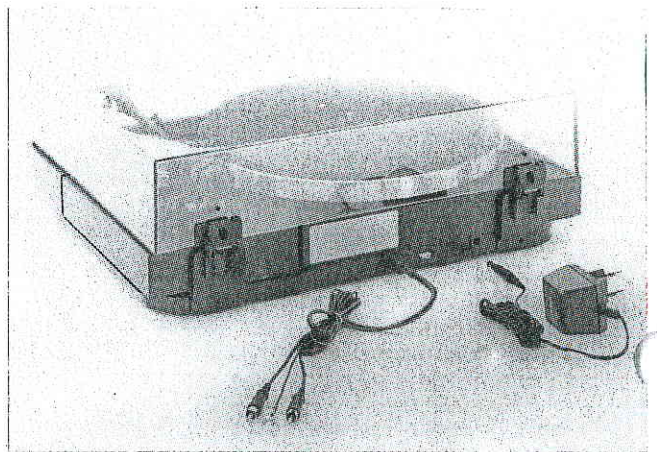

Electrical Connections and Turntable Installation

The turntable may be connected to any common mains voltage by employing the appropriate THORENS AC mains adapter.

Insert the low voltage plug on the cable of the mains adapter into the matching socket on the rear of the turntable.

The stereophonic signal cable is equipped with two RCA phono plugs, coded as follows: **L** for the left channel, and **R** for the right channel. If these letters are not used, the right channel is identified by a white stripe.

The phono plugs are inserted into the jacks labeled "Phono", "Disc", or "Turntable" on the amplifier or receiver employed.

The separate wire is the grounding connection. It is to be tightened under the grounding screw on the amplifier.

If such a screw is not provided on the amplifier employed, attach the wire to the outer conductor of any input jack not in use.

Amplifiers equipped with a five-pin miniature (DIN) connector require an adapter cable, available at your dealers.

The many grounding paths in the system may occasionally result in a faulty ground connection; in this case, hum noises will be heard in the loudspeakers that may be varied in intensity with the volume control. If hum occurs, check first whether the grounding wire is in proper contact with the amplifier chassis. If the hum cannot be eliminated by securing the grounding connections, consult your dealer or a THORENS service center.

Hum disturbances may also be caused by magnetic fields from the power supplies of other units (e.g., amplifiers, receivers, CD players, tuners) that are picked up by the phono-graph cartridge. Such interference may be easily eliminated by installing the turntable a sufficient distance away from other equipment.

Although THORENS turntables are highly insensitive to vibration, mechanical disturbances pose a general problem for record reproduction with high-quality pickup cartridges. Place the turntable on a stable piece of furniture and avoid the vicinity of loudspeakers. These measures are sometimes not sufficient in older houses with wooden floors. In this case, it is recommended to mount the turntable on a heavy cabinet screwed to a supporting wall beam with suitable braces.

Connexions électriques et Installation

Grâce au choix d'un bloc-transformateur THORENS approprié, la table de lecture peut être alimentée par toutes les tensions alternatives de réseau rencontrées.

La fiche basse tension à l'extrémité du câble du bloc-transformateur doit être introduite dans la prise correspondante située à l'arrière de l'appareil.

Le câble stéréophonique de connexion possède deux fiches phonoconnecteurs (fiches RCA ou CINCH) portant les indications **L** pour le canal gauche et **R** pour le canal droit. Si ces lettres manquent, le canal droit est repéré par une bande blanche.

Les fiches phonoconnecteurs doivent être connectées aux prises de l'amplificateur ou du récepteur marquées "Phono", "Disc" ou "Platte".

Le cordon séparé constitue le fil de masse ou de mise à terre. Il doit être relié à la borne de masse de l'amplificateur.

Si votre amplificateur ne possède pas une telle borne de masse, le fil de masse peut être relié au bord extérieur d'une prise d'entrée non utilisée.

Pour connecter la table de lecture aux amplificateurs munis d'une prise DIN à 5 broches, il est nécessaire d'utiliser un câble de recordement disponible chez les revendeurs spécialisés.

Les nombreuses possibilités de mise à terre conduisent parfois à un raccordement défectueux qui se manifeste par un ronçonnement dans les haut-parleurs dont le niveau peut être modifié par le bouton de réglage de niveau.

Dans un tel cas il faut premièrement s'assurer que la connexion du fil de masse à l'amplificateur assure un contact parfait.

Si ces perturbations ne peuvent être éliminées par vos propres essais de mise à terre, nous vous prions de consulter votre revendeur ou le service après-vente THORENS.

Une autre source de ronçonnement perturbateur peut être constituée par la radiation magnétique de l'alimentation d'autres appareils (p. ex. amplificateur, récepteur, tuner, lecteur CD, etc.) sur la cellule de lecture. Il est facile d'éliminer de telles perturbations en modifiant l'emplacement de la table de lecture par rapport aux autres appareils.

Bien que les tables de lecture THORENS soient particulièrement insensibles aux secousses extérieures, ces dernières représentent un problème d'ordre général pour la lecture des disques au moyen de cellules de haute qualité. Il est donc conseillé de placer la table de lecture sur un support stable et d'éviter la proximité des haut-parleurs. De telles mesures se révèlent parfois insuffisantes dans d'anciennes maisons aux poutres instables. La solution consiste alors à placer la table de lecture sur une console rigidement fixée à l'une des parois portantes de la pièce.

Tonarm und Tonabnehmersystem

Wurde der Plattenspieler mit einem bereits montierten Tonabnehmer geliefert, so brauchen die nachfolgenden ersten Absätze dieses Kapitels, die sich mit der Montage befassen nicht beachtet zu werden.

Montage und Justierung des Tonabnehmers

Am Tonarm TP 50 können nahezu alle auf dem Markt befindlichen Tonabnehmer mit dem standardisierten Abstand der Befestigungslöcher von 12,5 mm (1/2 inch) montiert werden.

Zur Anpassung unterschiedlich hoher Tonabnehmer an den Tonarm, befinden sich im Zubehör verschieden dicke Unterlagplättchen.

Zum Aussuchen des passenden Unterlagplättchens wird die beiliegende Einstelllehre verwendet. Dazu stellt man das Tonabnehmersystem auf eine ebene Fläche und die Einstelllehre daneben.

Die Nadelspitze sollte sich nun in der entsprechenden Höhe befinden. Siehe Bild A für Plattenspieler mit Gummimatte, bzw. Bild B für Plattenspieler mit Filzmatte.

Der Tonabnehmer und das eventuell notwendige Unterlagplättchen (für STANTON-EPOCH II auf Plattenspieler mit Gummimatte ist kein Unterlagplättchen notwendig) wird nun mit den beigegebenen Schrauben so auf dem Systemträger befestigt, daß er in dessen Langlöchern noch verschoben werden kann.

Der derart vorbereitete Systemträger ① wird nun in die Montagelehre aus dem Zubehör eingelegt. Dabei ist darauf zu achten, daß er an den Bezugskanten ⊗ der Lehre fest anliegt (Bild C). Die Lehre besitzt zwei herausragende Stege. Die Vorderkanten dieser Stege dienen als Peilhilfe zur richtigen Positionierung des Abtastdiamanten. Visiert man diese Peilkanten an, (indem man sie in Augenhöhe hält), so ist der Abtastdiamant dann richtig positioniert, wenn er mit den beiden Peilkanten fluchtet, also mit ihnen eine gerade Linie bildet ②. Dabei ist darauf zu achten, daß die Längsachse des Tonabnehmers mit dieser Linie einen rechten Winkel bildet. Sind diese Bedingungen erfüllt, werden die beiden Befestigungsschrauben des Tonabnehmers festgedreht.

Danach werden die Kontakthülsen der vier farblich gekennzeichneten Anschlußlitzen auf die entsprechenden Anschluß-Stifte (gleiche Farbe) des Tonabnehmersystems geschoben. Ältere Tonabnehmer weisen manchmal diese Kennfarben nicht auf. Es bedeutet:

weiß	– linker Kanal, Innenleiter, (Signal)
blau	– linker Kanal, Außenleiter, (Masse)
rot	– rechter Kanal, Innenleiter, (Signal)
grün	– rechter Kanal, Außenleiter (Masse)

Der montierte Systemträger wird nun bis zum Anschlag auf das Tonarmrohr geschoben und die Schraube mit dem beigegebenen 2 mm Sechskantschlüssel festgedreht.

Dann werden die Anschlußlitzen auf die Kontaktstifte des Tonarmes gesteckt. (siehe Bild D)

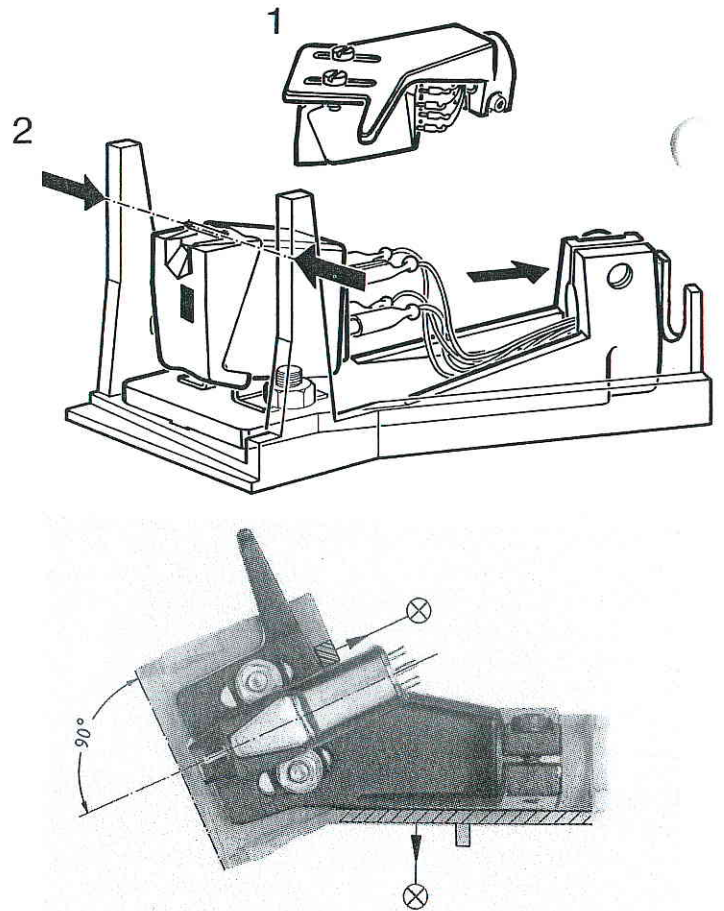
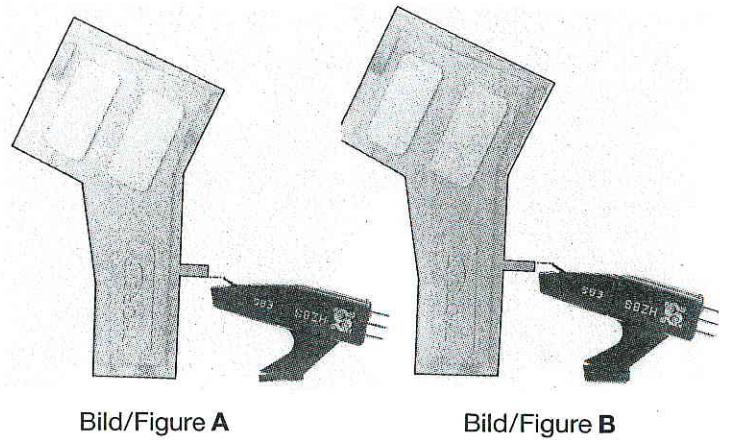

Bild/Figure C

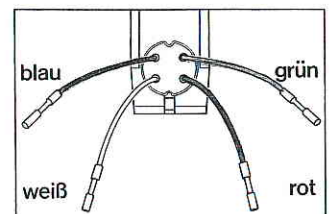
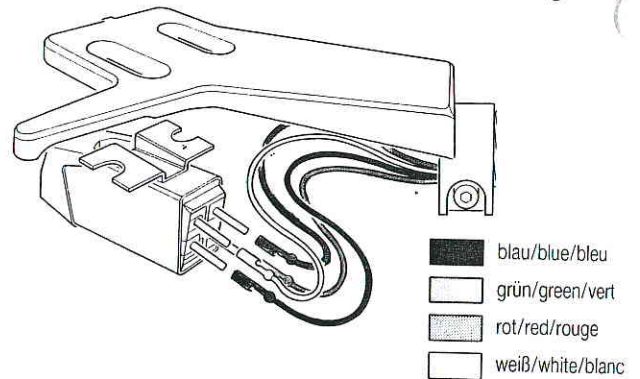

Bild/Figure D

Tone Arm and Pickup Cartridge

If the turntable has been delivered with the pickup cartridge already mounted, disregard the first paragraphs of this section that describe cartridge mounting.

Mounting and adjusting a phono cartridge

If your recordplayer has been purchased with a premounted phono cartridge you may disregard the following chapter (pick-up mounting procedures).

The TP 50 tonearm will take almost any cartridge available, provided it has the standard 1/2 inch mounting holes.

In order to match the different sizes in the vertical plane, Thorens has supplied spacers that are to be mounted in between the cartridge's top plate and the underside of the headshell.

Use the supplied adjustment gauge to find out the appropriate spacer. Put the cartridge with spacer onto an even surface with the gauge close to the cartridge. The stylus should now be at a level as shown in Fig. A (18 mm) for recordplayers with **rubber mat** and as shown in Fig. B (20 mm) with **felt mat** respectively.

Provided there was a need for using a spacer and if you have picked the right one, mount it together with the cartridge onto the headshell, using the screws and nuts supplied. **Do not yet** tighten the screws but make sure that the cartridge/spacer-combination can be, barely so, moved back and forth along the mounting holes. Such prepared, put the headshell with cartridge ① into the gauge and make sure it is flush and held in place with the gauge's reference line ②.

The gauge has two protruding stems. The front edge of these stems helps to take a fix in order to position the cartridge, respectively its stylus correctly. Hold the gauge with cartridge at eyelevel and adjust the cartridge in a way that the stylus is flush to the frontedges of the two stems ③.

Also make sure that the longitudinal axis of the cartridge is perpendicular to the front edge of the gauge (Fig. C) Having accomplished the preceding procedures you may now tighten the screws firmly. Re-check the cartridge's position.

Now, **very carefully** slide the clips of the coloured litz-wires over the contact pins at the rear side of the cartridge according to the colour-coding. Use a pair of (needle-nosed) pliers or tweezers to accomplish this.

(It is advisable here to put both hands, holding the headshell in one hand and the pliers in the other, on a table!) Some (older) cartridges may not have a colour-code or use letters instead, whereas

white	– left channel/(L)
blue	– left (channel) ground/(Grd or G)
red	– right channel/(R)
green	– right (channel) ground/(Grd or G)

Mount the headshell/cartridge onto the tonearm by pushing it gently as far as it will go. Tighten the allen-screw using the allen-key supplied and fasten the colour-coded litz-wire as described above for the cartridge, according to Fig. D.

Bras et cellules de lecture

Les instructions relatives au montage contenues dans les premiers paragraphes de ce chapitre sont sans objet si la table de lecture est livrée avec une cellule de lecture montée au préalable.

Montage et réglage de la cellule de lecture

Le bras lecteur TP 50 permet le montage de la plupart des cellules à fixation normalisée se trouvant sur le marché (12,5 mm entre les trous).

Les plaquettes d'espacement, d'épaisseurs différentes se trouvant dans le sachet d'accessoires, permettent d'ajuster au bras de lecture des cellules de hauteur variable.

Pour la sélection des plaquettes d'espacement appropriées, utiliser la jauge de réglage fournie. Pour ce faire, poser la cellule sur une surface plane et placer à côté d'elle la jauge de réglage. La pointe de lecture doit se situer dans la zone de hauteur marquée par la jauge. Se reporter à la photo A pour les tables de lecture avec disque en caoutchouc et à la photo B pour les tables de lecture avec disque en feutre.

Pour le montage de la cellule sur le porte-cellule et éventuellement des plaquettes d'espacement nécessaires (pour STANTON-EPOCH II sur des tables de lecture avec disques en caoutchouc les plaquettes d'espacement ne sont pas nécessaires), utiliser les vis fournies. Les ajuster de façon à ce que la cellule puisse encore être déplacée dans les trous oblongs du porte-cellule. Le porte-cellule ainsi préparé ① est placé dans la jauge de montage se trouvant parmi les accessoires. Veiller à ce que celui-ci soit bien ajusté aux parois de référence ② de la jauge (Figure C). La jauge est munie de deux rebords proéminents. Les faces frontales de ces rebords servent de repères pour mettre la pointe de lecture en position correcte. En établissant une ligne de mire avec ces bords-repères, (pour cela, tenir l'ensemble à hauteur des yeux), la pointe de lecture sera en position correcte si elle s'aligne avec les deux bords-repères, c'est à dire si elle forme avec ces derniers une ligne droite ③. Pour ce faire, veillez à ce que l'axe longitudinal de la cellule forme un angle droit avec cette ligne. Une fois ces conditions requises, les deux vis de fixation de la cellule doivent être serrées. Introduisez ensuite les cosses des quatre fils de connexion repérés par quatre couleurs sur les fiches de contact de la cellule (même couleur). Certaines cellules anciennes ne portent parfois pas ces couleurs codes. Ces couleurs signifient:

blanc	– canal de gauche, fil actif, (signal)
bleu	– canal de gauche, blindage, (masse)
rouge	– canal de droite, fil actif, (signal)
vert	– canal de droite, blindage, (masse)

Installer la cellule ainsi montée sur le tube du bras de lecture jusqu'à la butée et serrer la vis à l'aide de la clé hexagonale de 2 mm fournie. Introduire ensuite les fiches de contact sur les fils de connexion du bras lecteur (se reporter à la photo D).

Vertikale Ausrichtung des Tonabnehmersystems

Hierfür befindet sich im Zubehör ein kleiner Spiegel und ein 2 mm Sechskantschlüssel. Er paßt in die seitlich sichtbare Schraube am Systemträger ③.

Der Spiegel wird auf den Plattenteller gelegt und dann der Tonarm darauf abgesenkt. Man erkennt nun ein Spiegelbild des Tonabnehmersystems. Setzt sich eine vertikale Achse, die man sich durch das Tonabnehmersystem vorstellt in dessen Spiegelbild ohne Knick fort, so ist es genau senkrecht ausgerichtet. Für eine eventuell erforderliche Korrektur muß die oben genannte seitliche Schraube gelöst werden. Danach kann der Systemträger verdreht werden. Anschließend ist die Schraube wieder festzudrehen.

Die Einstellung der Auflagekraft

Das Gegengewicht wird von hinten auf das Tonarmrohr aufgeschoben und auf das Gewinde aufgedreht. Im abgesenkten Zustand wird der Tonarm im Raum zwischen der Tonarmraste und dem Tellerrand ausbalanciert. Danach kann der Tonarm wieder in seiner Raste befestigt werden. Nun wird das Gegengewicht mit einer Hand am Verdrehen gehindert, während die andere Hand die vorn am Gegengewicht befindliche Skalenscheibe auf Null dreht. D.h. die Ziffer Null steht nun über dem Skalenstrich auf dem Tonarmrohr.

Wenn man danach das ganze Gegengewicht einschließlich der Skalenscheibe entsprechend verdreht, kann das gewünschte Auflagegewicht eingestellt werden.

ACHTUNG: Eine Drehung entgegen dem Uhrzeigersinn erhöht das Auflagegewicht!

Als Standardeinstellung für die meisten Tonabnehmersysteme hat sich ein Wert von 1,5 g bewährt. Der kleine Strich zwischen den Ziffern 1 und 2 steht dann über dem Skalenstrich am Tonarmrohr.

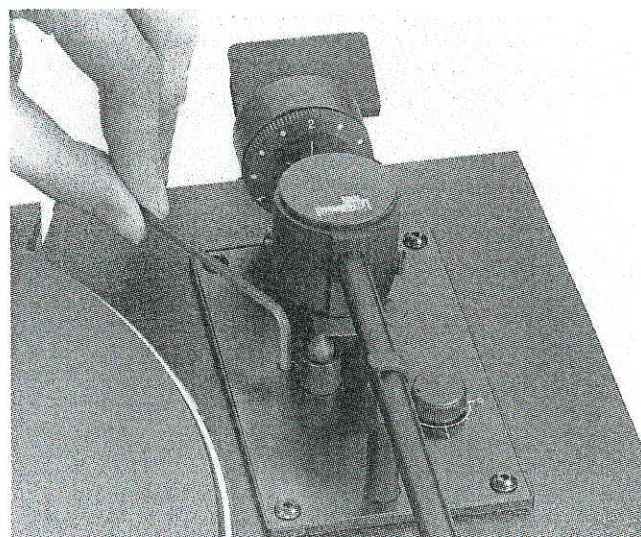
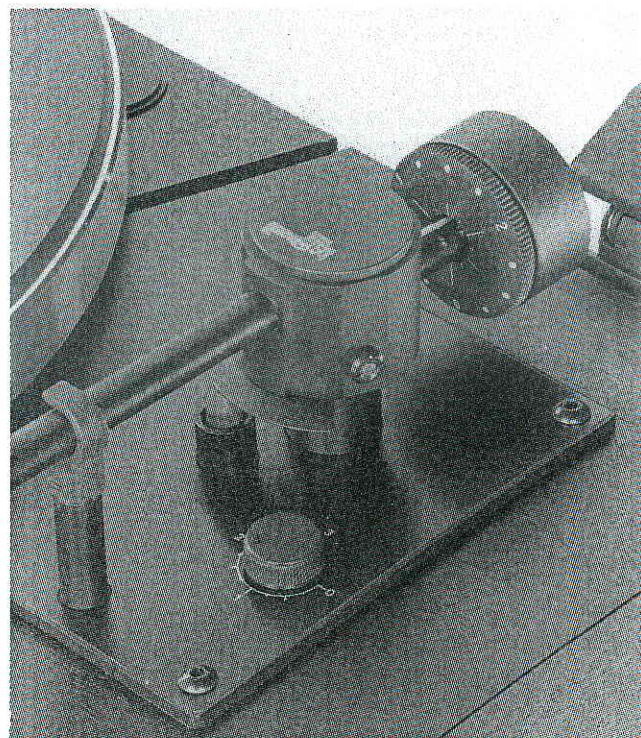
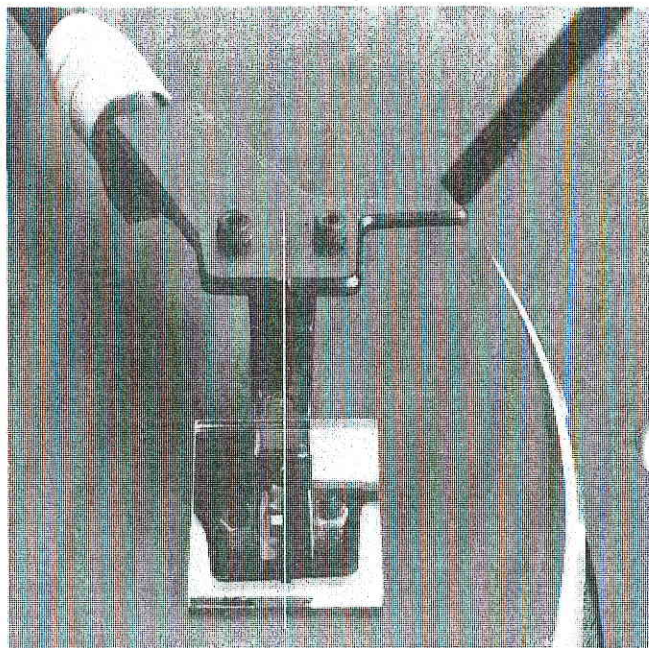
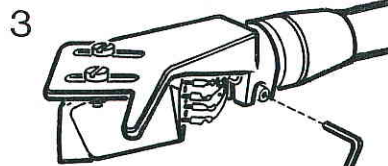

Lift-Justage

Der Lift kann bei Bedarf mit dem beigelegten 2 mm Sechskantschlüssel an der Liftjustierschraube (Bild A) nach oben bzw. unten verstellt werden.

Rechtsdrehung: Lift wird nach unten verstellt.

Linksdrehung: Lift wird nach oben verstellt.

Vertical alignment of cartridge.

A small mirror and a 2 mm hexagonal wrench are included as accessories for this purpose. The wrench fits into the small screw visible on the side of the headshell ③.

Place the mirror on the turntable platter and lower the tone arm until the pickup stylus rests on the surface. A mirror image of the pickup cartridge will be seen. If a vertical line is imagined running from the cartridge to the mirror image, the cartridge will be properly aligned when the line is not bent, that is, when the cartridge is perpendicular to the turntable platter. To correct the alignment, loosen the screw on the side of the headshell. The cartridge head may then be turned. Tighten the screw after the adjustment has been completed.

Tracking Force Adjustment

Slide the counterweight on the rear tone arm tube and screw onto the threaded portion. When lowered, the tone arm is to be balanced in the area between the tone arm rest and the edge of the platter. After balancing, secure the tone arm in the rest. Hold the counterweight to prevent turning, and rotate the adjustment dial on the counterweight until the numeral zero matches up with the line on the tone arm tube.

Thereafter, the desired stylus tracking force is set by turning the counterweight with adjustment dial.

NOTE: Turning the weight counterclockwise (as seen from the front) increases the tracking force.

A tracking force of 1.5 grams has proved to be suitable for most pickup cartridges. In this case, the adjustment dial is set to the intermediate line between the numerals 1 and 2.

Tonearm lift adjustments

The tonearm lift may be adjusted as shown in Fig. using the 2 mm allen-key supplied.

Turning clockwise : lift moves down
Turning counter clockwise : lift moves up

Alignement vertical de la Cellule

S'opère à l'aide du petit miroir et de la clé hexagonale de 2 mm du sachet d'accessoires. Cette clé correspond à la vis repérable sur le côté du porte-cellule ③. Poser le miroir sur le plateau et abaisser le bras dessus. On obtient ainsi une image réfléchie de la cellule. Lorsque l'axe vertical de la cellule, tel qu'on peut se le représenter, se continue dans l'image réfléchie sans faire aucun angle, la cellule est parfaitement verticale. Pour une éventuelle correction, il est nécessaire de dévisser la vis latérale mentionnée plus haut afin de pouvoir faire tourner le porte cellule. Après ce réglage, serrer à nouveau la vis de fixation.

Réglage de la force d'appui

Introduire le contre-poids sur le tube du bras par l'arrière et le faire tourner sur le pas de vis. Equilibrer le bras, en position de lecture, la pointe de lecture se trouvant entre le support du bras et le bord du plateau, puis remettre le bras sur son support. Tenant ensuite le contre-poids d'une main, pour éviter qu'il ne se déplace, amener de l'autre main la bague graduée, à l'avant du contre-poids, su la position zéro, c.à.d. que le chiffre zéro doit se trouver en face du repère sur le tube du bras.

La force d'appui désirée est ensuite obtenue en tournant d'une valeur correspondante l'ensemble du contre-poids, bague graduée incluse.

ATTENTION: La rotation du contre-poids en sens inverse des aiguilles d'une montre augment la force d'appui!

La valeur de 1,5 gr. s'est révélée être le réglage optimum pour la plupart des cellules. Le petit trait entre les chiffres 1 et 2 doit alors se trouver en face du repère sur le tube du bras.

Réglage de l'élévateur du bras lecteur.

On peut ajuster la hauteur de l'élévateur en tournant à l'aide d'une clé à 6 pans la vis de réglage (Fig. A).

Rotation vers la droite : l'élévateur sera régler plus bas
Rotation vers la gauche : l'élévateur sera régler plus haut.

Einstellung der Antiskatingkraft

Die Reibung zwischen dem Abtastdiamant und der Schallrinne erzeugt eine Kraft, die den Tonarm nach innen in Richtung Plattenetikett ziehen will. Man nennt sie Skatingkraft. Sie ist unerwünscht, denn sie bewirkt, daß die Auflagekraft auf der Innenwand der Rinne stärker als auf der Außenwand ist.

Mit der Antiskatingvorrichtung am Tonarm kann man sie kompensieren, also ihre Wirkung aufheben. Weil die Stärke der Skatingkraft vom gewählten Auflagegewicht abhängt, muß man auch die Antiskatingkraft entsprechend dem Auflagegewicht einstellen.

Die Skala ist für sphärische Diamanten und für trockene Schallplatten-Oberflächen geeicht. Die Skalenangabe entspricht dem jeweils eingestellten Auflagegewicht. Ist beispielsweise ein Auflagegewicht von 2 g gewählt worden, so ist der Antiskating-Knopf auf die Ziffer 2 zu stellen.

Die für die einzelnen Tonabnehmer empfohlenen Auflagegewichte sind meistens nur Mittelwerte. Sollten bei deren Einstellung Verzerrungen auftreten, so ist eine Korrektur notwendig.

Zur Ermittlung des optimalen Auflagegewichtes spielt man eine gute Stereoschallplatte mit lauten Passagen kurz vor der Auslaufrille ab.

– Sind dabei Verzerrungen in beiden Kanälen deutlich hörbar, so erhöht man das Auflagegewicht in kleinen Schritten zu 0,25 g bis die Verzerrungen in einem der beiden Lautsprecher ein Minimum erreichen.

– Nun verändert man die Antiskatingeinstellung ebenfalls in kleinen Schritten, bis die Verzerrungen in beiden Lautsprechern unhörbar geworden sind.

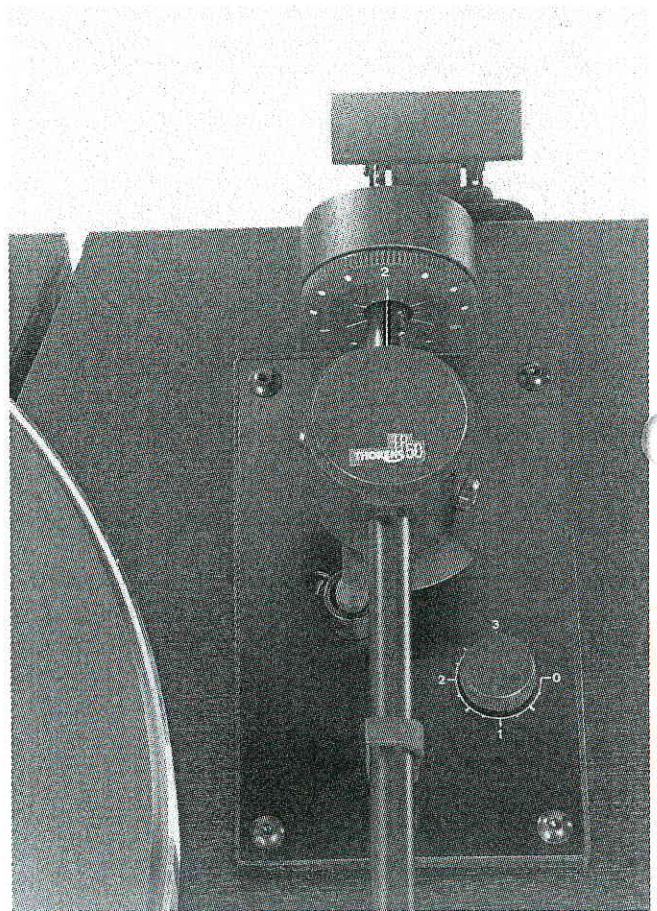

Antiskating Adjustment

The friction between the pickup stylus and the record groove produces a force that tends to pull the tone arm toward the center of the turntable. This action, known as the skating force, has the undesirable effect of placing more stylus pressure on the inward wall of the groove than on the outer wall.

The antiskating device on the tone arm enables this force to be compensated, thus eliminating the one-sided pressure on the groove. Since the skating force depends on the tracking force employed, the antiskating force must be selected in relation to the tracking force.

For this purpose, the adjustment scale of the antiskating device is graduated for spherical styli on dry record surfaces. The calibration corresponds to the adjusted tracking force. If, for instance, a tracking force of 2 grams has been selected, set the antiskating knob to the numeral 2.

The tracking force specified for any pickup cartridge usually represents only an average value. If distortion is heard at the value set, correct the adjustment.

To determine the optimum tracking force, play a stereo record in good condition with loud passages near the lead-out groove.

- If distortion is clearly heard in both channels, raise the tracking force in small steps of 0.25 grams until the distortion in one of the two stereo loudspeakers reaches a minimum level.
- Change the antiskating force, likewise in small steps, until the distortion is inaudible in both stereo loud-speakers.

Réglage du dispositif de compensation de la force centripète (anti-skating)

La friction entre la pointe de lecture et le sillon engendre une force qui tend à attirer le bras lecteur en direction de l'étiquette du disque. On l'appelle force centripète et elle est nuisible, car elle fait que la force d'appui sur la paroi intérieure du sillon est plus élevée que sur la paroi extérieure. Le dispositif de compensation du bras permet de compenser, donc d'annuler cette force centripète. La valeur de la force centripète étant fonction de la force d'appui, il convient d'ajuster la force de compensation selon la force d'appui choisie.

L'échelle du dispositif de compensation de la force centripète correspond à une lecture des disques à sec, au moyen d'une pointe de lecture diamant sphérique. Les indications de l'échelle correspondent à la force d'appui choisie. Si l'on a choisi une force d'appui de 2 gr., le bouton du dispositif de compensation de la force centripète doit être amené sur le chiffre 2.

Les forces d'appui recommandées pour les diverses cellules sont, le plus souvent, des valeurs moyennes. Si, après avoir effectué les réglages, des distorsions restaient audibles, une correction s'imposerait.

Pour déterminer la valeur optimale de la force d'appui, passer un bon disque stéréo avec des passages fortement modulés peut avant le sillon terminal.

- Si des distorsions sont nettement audibles dans les deux canaux, augmenter la force d'appui par paliers de 0,25 gr. jusqu'à ce que les distorsions atteignent un minimum dans l'un des deux haut-parleurs.
- Modifier alors le réglage du dispositif de compensation de la force centripète, également par petits paliers, jusqu'à ce que les distorsions disparaissent dans les deux haut-parleurs.

Bedienung des TD 318 Mk III

Der links vom Plattenteller angeordnete Drehknopf (1) dient zur Wahl der Geschwindigkeit und zur Spielunterbrechung. Rechts neben diesem Drehknopf befindet sich die Starttaste (2).

Der rechts vom Plattenteller angeordnete Drehknopf (3) betätigt den Tonarmlift. Mit ihm kann man den Tonarm auf beliebige Stellen der Schallplatte absenken b.z.w. davon abheben.

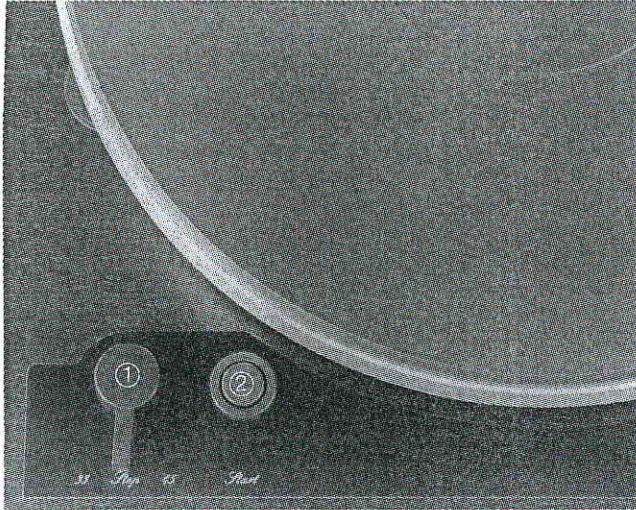

Geschwindigkeitswahl und Start

Will man normale Stereo- und Langspielplatten mit 33 Umdrehungen pro Minute abspielen, so wird der Drehknopf (1) nach links in die Stellung "33" gedreht. Für kleine Platten mit 45 Umdrehungen pro Minute und für Maxi-Singles stellt man ihn nach rechts in die Position "45".

Zum Start des Plattentellers drückt man die Starttaste (2).

Im Zubehör befindet sich der Adapter zum Zentrieren von Platten mit großem Mittelloch.

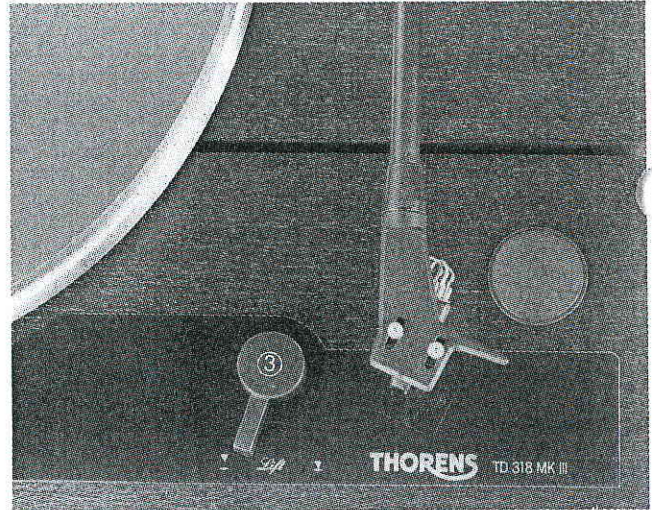

Tonarmlift

Den Tonarm über die Einlaufrille der Schallplatte oder über den Anfang des gewünschten Stückes positionieren. Durch Drehen des Liftknopfes in die Position ▼ den Tonarm auf die Schallplatte absenken.

Soll ein Musikstück in der Nähe der Auslaufrille gesucht werden, so verhindert man ein unbeabsichtigtes Abschalten indem man während des Suchvorganges die Starttaste (2) niedergedrückt hält.

Endabschaltung

Erreicht der Tonarm die Auslaufrille, so tritt eine elektronische Abschaltvorrichtung in Tätigkeit:

Der Tonarm hebt ab, der Liftknopf (3) kehrt in die Ruhestellung ▼ zurück und das Gerät schaltet sich aus.

Der Drehknopf verbleibt dabei in der gewählten Geschwindigkeit und braucht – auch bei beliebig langer Betriebsunterbrechung – nicht in die Position "STOP" geschaltet zu werden.

Spielunterbrechung

Soll der Plattenspieler ausgeschaltet werden, bevor der Tonarm die Auslaufrille erreicht, so bringt man den Drehknopf (1) in die Position "STOP".

Der Tonarm hebt ab, der Drehknopf für den Lift (3) kehrt in seine Ruheposition zurück und das Laufwerk schaltet ab.

Operation of the TD 318 Mk III

The rotary knob (1) to the left of the turntable platter is employed for speed selection and for interrupting play. The start button (2) is located to the right of the knob.

The rotary knob (3) to the right of the platter controls the tone arm lift. The arm may be raised or lowered at any point on the record.

Speed Selection and Starting

For playing normal stereo and LP records at 33 rpm, turn the rotary knob (1) to the left to the "33" position. For 7" records and for maxi singles played at 45 rpm, turn to the right to position "45".

To start the turntable platter, press the start button (2).

The adapter for playing records with large center hole is included as an accessory.

Tone Arm Lift

Position the tone arm over the lead-in groove or the beginning of the selection to be played.

By turning the rotary knob to the ∇ position, the tone arm will be lowered to the surface of the record.

When locating a selection near the lead-out groove, hold down the start button (2) to prevent the autostop device from being activated.

Autostop

When the pickup stylus reaches the lead-out groove, the electronic autostop device is activated.

The tone arm is lifted, the lift knob (3) returns to the rest position ∇ , and the turntable is switched off automatically. The rotary knob remains set to the selected speed. It does not need to be returned to the "STOP" position, even if the unit is not operated for an extended period of time.

Interrupting Play

To turn off the turntable before the pickup stylus reaches the lead-out groove, turn the rotary knob (1) to the "STOP" position.

The tone arm will be lifted, the rotary knob (3) for the lift returns to its rest position, and the turntable is switched off.

Mode d'emploi de la TD 318 Mk III

Le bouton (1) situé sur la partie gauche de la platine commande les fonctions suivantes: sélection de la vitesse, et arrêt du tourne-disques.

A droite du bouton (1) se trouve la touche de mise en marche (2) START.

Le bouton (3) situé sur la partie droite de la platine commande le dispositif permettant d'abaisser ou de relever le bras lecteur en n'importe quel endroit de la plage modulée du disque.

Sélection de la vitesse et mise en marche

Pour la lecture de disques microsillons et stéréophoniques normaux, à 33 t/m, tourner le bouton rotatif (1) vers la gauche sur la position "33".

Pour les petits disques à 45 t/m et pour les "Maxi-Singles", tourner le bouton (1) vers la droite sur la position "45".

Pour mettre en marche le plateau tourne-disques, presser la touche "Start" (2).

Parmi les accessoires, vous trouverez l'adaptateur permettant de centrer les disques à large trou central.

Dispositif de commande du bras lecteur

Amener le bras lecteur au-dessus du sillon initial du disque ou au-dessus du début de la plage désirée. La rotation du bouton (3) sur la position de jeu ∇ fera descendre le bras sur le disque.

Si le bras est déplacé vers le centre pour le jeu d'une plage proche du sillon terminal, il est possible d'empêcher l'action de l'arrêt automatique en maintenant enfoncée la touche "Start" (2), durant la recherche.

Arrêt automatique

Lorsque le bras lecteur atteint le sillon terminal du disque, l'arrêt automatique électronique entre en fonction. Le bras lecteur se relève, le bouton de commande (3) retourne en position relevée ∇ et le tourne-disques s'arrête.

Le bouton (1) reste sur la vitesse choisie en dernier lieu et n'a pas besoin d'être ramené en position "Stop", même pour une période prolongée.

Interruption de jeu

S'il est nécessaire d'arrêter le tourne-disques avant que le bras lecteur ait atteint le sillon terminal, il suffit de tourner le bouton (1) vers la position "Stop". Le bras lecteur se relève alors, le bouton de commande (3) retourne en position relevée ∇ et le tourne-disques s'arrête.

Schwingchassis-Justage.

Das vom Werk eingestellte Schwingchassis kann sich unter bestimmten Umständen verstellen (z.B. beim Abspielen mit THORENS-Stabilizer).

Um dennoch einen exakten Riemenlauf auf der Riemenscheibe zu gewährleisten (Riemen soll auf der Mitte der Riemenscheibe laufen), muß das Schwingchassis nachjustiert werden.

Justage:

Den Plattenteller mit Filzmatte abnehmen.
Nach dem Entfernen der Abdeckkappen über den Aufhängepunkten kann durch Verdrehen der Justierschrauben (⊗) (Bild 10) das Schwingchassis eingestellt werden.

Rechtsdrehung: Schwingchassis nach unten
Links drehung: Schwingchassis nach oben

Das Schwingchassis muß bei **aufgelegtem Plattenteller** mit dem Chassis eine Ebene bilden (Bild 11).

Die Justage ist notwendig, um einen exakten Riemenlauf auf der Riemenscheibe zu gewährleisten (Riemen muß auf der Mitte der Riemenscheibe laufen (Bild 11)).

ACHTUNG:

Zur Kontrolle der Schwingchassiseinstellung und des Riemenlaufes wird der **Plattenteller umgekehrt aufgelegt** (Bild 11) und der Motor eingeschaltet.

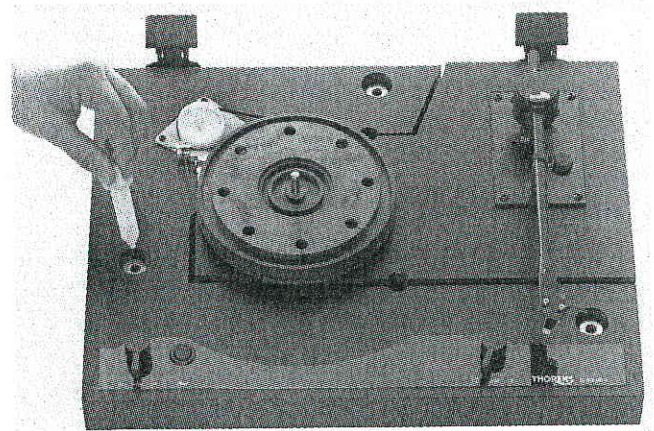

Bild/Figure

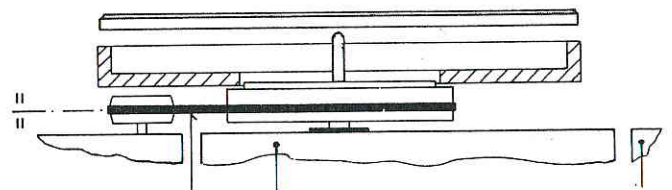

Riemen	Schwingchassis	Chassis
belt	suspended chassis	main chassis
Courroie	Châssis suspendu	Châssis principal

Bild/Figure 11

Besonderheiten des TD 316 Mk III

Dieser Plattenspieler besitzt keine Endabschalt-Automatik. Der Drehknopf (1) links vom Plattenteller dient beim TD 316 Mk III gleichzeitig zur Wahl der Drehgeschwindigkeit und zum Einschalten des Gerätes:

Für 33 Umdrehungen pro Minute wird er in die Stellung "33" und für 45 Umdrehungen pro Minute in die Stellung "45" geschaltet. Bringt man ihn in die Position "STOP", so wird das Gerät ausgeschaltet.

Der rechts angebrachte Liftknopf ermöglicht es, den Tonarm auf beliebige Stellen des Rillenfeldes der Schallplatte abzusenken und in wieder anzuheben.

Durch Drehen des Liftknopfes in die Position ▼ (Spielstellung) wird der Arm abgesenkt.

Soll der Tonarm angehoben werden, so ist der Liftknopf in die ▼ Ruheposition zu bringen.

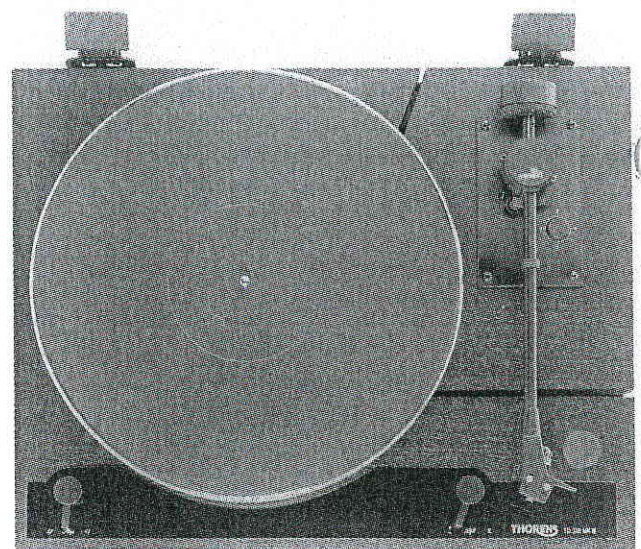

Adjustment of the suspended chassis.

The adjustment of the suspended chassis made at the factory may be altered under certain circumstances, for instance when using a record stabilizer.

In this case, it is necessary to re-adjust the suspension in order to obtain a correct running of the drive belt on the motor pulley (the belt has to run exactly on the center of the motor pulley).

Adjusting the suspended chassis

Take away felt-mat and platter.

After having removed the three plastic-caps protecting the adjuster-screws (see x-marks in Fig. 10) proceed as follows, using the special tool supplied (Fig. 10):

Turning clockwise: subchassis moves down
Turning counter-clockwise: subchassis moves up

The suspended chassis should, in the end, be at the same level as the main chassis when viewed from the front and side of the turntable (Fig. 11).

For best results put the platter (and felt-mat) **upside-down** onto the sub-platter and check the levelling. If necessary, repeat this procedure until the main chassis and suspended chassis are perfectly at the same level.

The goal is to align the belt along the center (i.e. widest diameter) of the motor's pulley (see also Fig. 11)

For a final check (always with platter upside-down!) start the motor and observe the alignment of the belt between pulley and sub-platter.

Re-adjust if necessary and insert the three plastic-caps.

Special Characteristics of the TD 316 Mk III

The TD 316 Mk III turntable is not equipped with an autostop device. The retory knob (1) to the left of the platter is employed both for speed selection and for switching the unit on:

For 33 rpm, the knob is turned to position "33", for 45 rpm to position "45". When the knob is set to the "STOP" position, the turntable is switched off.

The lift knob on the right enables the tone arm to be lowered to any point on the record and to be lifted, as desired.

By turning the lift knob to the ▼ position (for record play), the arm will be lowered.

To raise the arm, turn the lift knob to the rest position ▲.

Ajustage du châssis suspendu

Il peut arriver, sous certaines conditions (p.ex. lors de l'utilisation d'un stabilisateur de disques), que le réglage du châssis suspendu effectué en usine ne garantisse plus son alignement parfait avec le châssis principal.

Il est alors nécessaire d'ajuster la suspension afin de garantir un défilement correct de la courroie sur la poulie motrice (la courroie doit tourner sur la position médiane de la poulie).

Ajustage

Enlever le plateau extérieur et le disque en feutre.

Après avoir retiré les capuchons de protection des trois points de suspension, tourner à l'aide de l'outil fourni les vis de réglage ⊗ (figure 10) afin d'ajuster le châssis suspendu.

– Rotation vers la droite : le châssis s'abaisse
– Rotation vers la gauche : le châssis s'élève

Le châssis suspendu et le châssis principal doivent être au même niveau lorsque **le plateau extérieur est en place** (figure 11) L'ajustage de la suspension est nécessaire pour assurer un bon fonctionnement de la courroie de transmission : la courroie doit tourner au milieu de la poulie motrice (figure 11).

ATTENTION

Pour contrôler l'ajustage du châssis suspendu et l'état de marche de la courroie, **il faut retourner le plateau extérieur** (figure 11) et mettre le moteur en marche.

Particularités propres au modèle TD 316 Mk III

Ce modèle ne possède pas d'arrêt automatique.

Le bouton rotatif (1) sur la partie gauche de la platine TD 316 Mk III sert à la fois à la sélection de la vitesse et à la mise en marche de l'appareil:

Pour 33 1/3 t/m tourner le bouton vers la gauche sur la position "33" et pour 45 t/m vers la droite sur la position "45". Un retour sur la position "Stop" provoque l'arrêt de l'appareil.

Le bouton du dispositif de commande du bras (2) sur la partie droite de la platine permet d'abaisser et de relever le bras lecteur en n'importe quel endroit de la plage modulée du disque.

En tournant le bouton (2) vers la position de jeu ▼, le bras descend sur le disque.

En tournant le bouton (2) vers la position de repos ▲, le bras se relève.

Technische Daten

Antriebssystem	THORENS Riemenantrieb
Motor	24 Pol Synchronmotor
Geschwindigkeiten	33 1/3, 45 U/min, Umschaltung elektronisch
Motorsteuerung	2-Phasengenerator zur Synchronsteuerung
Plattenteller	2,7 kg nichtmagnetischer Zinkspritzguß, dynamisch ausgewuchtet
Plattentellerdurchmesser	30 cm
Tonhöhenchwankungen bewertet nach DIN 45507	<= 0,04 %
Rumpel-Fremdspannungsabstand bewertet nach DIN 45539	> 50 dB
Rumpel-Geräuschspannungsabstand nach DIN 45539	> 70 dB
Gemessen mit Rumpelmeßkoppler:	
Fremdspannungsabstand	> 62 dB
Geräuschspannungsabstand	> 75 dB
Stromversorgung	17 V, 140 mA max.
Netzspannung	durch Verwendung austauschbarer Steckertransformatoren an alle üblichen Wechselspannungsnetze anzuschließen
Abmessungen (B x T x H)	440 x 350 x 170 mm, Haube geschlossen
Höhe, Haube geöffnet	430 mm
Tiefe, Haube geöffnet	445 mm
Gewicht	11 kg
Tonarm TP 50	
Effektive Länge	228 mm
Überhang (einstellbar)	18 mm
Kröpfungswinkel	24 Grad
Max. tangentialer Spurfehlwinkel	max. 0,16 Grad/cm
Effektive Masse	14 g
Tonabnehmergewicht	4 - 13 g
Auflagegewicht-Verstellung	Gegengewicht mit Skala
Skating Kompensation	durch Feder
Tonabnehmersystem	1/2" Standard
Kabelkapazität	120 pF
Endschaltung (nur TD 318 Mk III)	optoelektronisch

Technische Änderungen vorbehalten

Technical Specification

Drive System	1 speed belt drive
Motor	24 pole synchronous motor
Speeds	33 1/3, 45 RPM, electronic speed selection
Motor speed control	2 phase generator for synchronous control
Turntable platter	7,7 kg zinc alloy, dynamically balanced
Platter diameter	30 cm (12")
Wow and Flutter according to DIN 45507	<= 0,04 %
Rumble unweighted, according to DIN 45539	> 50 dB
Rumble weighted, according to DIN 45539	> 70 dB
Rumble measured with THORENS Rumpelmesskoppler, unweighted	> 62 dB
weighted	> 75 dB
Power requirement	17 V, 140 mA max.
Mains voltage	may be connected to any AC mains, using the appropriate THORENS AC adapter
Dimension (W x D x H)	440 x 350 x 170 mm, (cover closed)
Height with cover open	430 mm
Depth with cover open	445 mm
Weight	11 kg

TP 50 Tone Arm

Effective length	228 mm
Stylus overhang	18 mm
Offset angle	24 degree
Lateral tracking error	max. 0,16 deg. per cm
Effective mass	14 g
Weight of pick-up	4 - 13 g
Tracking force	adjustable counterweight
Skating-compensation	spring force
Cartridge mounting	Standard 1/2"
Capacitance of cable	120 pF
Auto-stop (TD 318 Mk III only)	opto-electronic

All technical modifications reserved

Données techniques

Système d'entraînement

Moteur

Vitesses

Alimentation du moteur

Plateau

Diamètre du plateau

Pléurage et scintillation valeur pondérée selon DIN 45507

Niveau de bruit non pondéré selon DIN 45539

Niveau de bruit pondéré selon DIN 45539

Mesuré au moyen du Rumpelmesskoppler de THORENS, pondéré

non pondéré

Consommation de courant

Alimentation

Dimension (L x P x H)

Hauteur, couvercle ouvert

Profondeur, couvercle ouvert

Poids net

Bras lecteur TP 50

Longueur effective

Dépassement par rapport à l'axe du plateau

Angle de coubure

Erreur de piste

Masse effective

Poids de la cellule

Réglage de la force d'appui

Compensation de la force centripète

Fixation de la cellule

Capacité du câble

Arrêt automatique (TD 318 Mk III seulement)

TD 318/316 Mk III

par courroie caoutchouc

moteur synchrone, 24 pôles

33 1/3, 45 T/min, sélection électronique

générateur bi-phasé pour commande synchrone

2,7 kg équilibré dynamiquement, alliage de zinc non magnétique

30 cm

< = 0,04 %

> 50 dB

> 70 dB

> 75 dB

> 62 dB

140 mA max. à 17 V

peut être connecté à tout réseau d'alimentation au moyen du bloc-transformateur THORENS approprié

440 x 350 x 170 mm

430 mm

445 mm

11 kg

228 mm

18 mm

24 degrés

max. 0,16 deg./cm

14 gr.

4 - 13 gr.

échelle graduée sur contre-poids

ressort calibré

pour toutes cellules normalisées (12,5 mm entre les trous)

120 pF

opto-électronique

Toutes modifications des données techniques réservées.

THORENS

Deutschland

THORENS CABASSE High - Fidelity Vertriebs GmbH, D-7630 Lahr, Postfach 1560
Telefon 078 21/5 1071, Telefax 078 21/4 22 09

Printed in West Germany · Druck Ugi Lahr